

BUFON

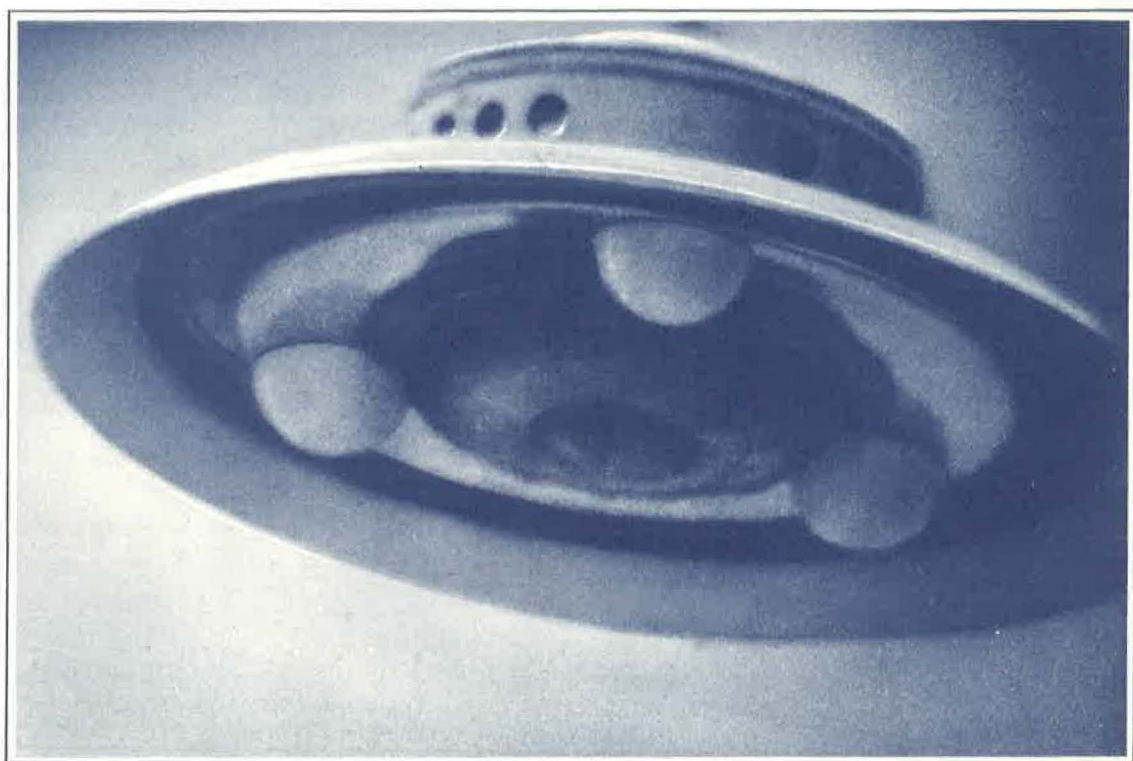

**dans le cadre de l'organisation mondiale de recherches
sur les objets volants non identifiés - I. G. A. P. -**

paraît tous les deux mois.

NOTICE

■ EDITEURS BUFOI

Mr et Mme Keith W. FLITCROFT - LAMBOTTE
B e r k e n l a a n , 1 3

B-2610 Wilrijk (Antwerpen)

Tel: (031) 27.15.02

■ ORGANISATION

Quartier général de la fondation Adamski

George Adamski Fondation
314, Lado de Loma, Drive
Vista, California - USA

L'IGAP est représenté dans le monde en:

Allemagne	Belgique	Finlande	Mexique
Amérique	Brésil	Hollande	Norvège
Australie	Canada	Indonésie	Suède
Autriche	Danemark	Japon	

■ ABONNEMENTS AU BUFOI

Abonnement ordinaire.....250 FB
Abonnement de soutien.....350 FB
Abonnement d'honneur.....500 FB

Pour cinq numéros

A verser au C.C.P. 000-0961077-01 de la trésorière Mme R. Peeters
155, rue Zyp

B-1810 Wemmel (Bruxelles)

Si la case ci-dessous comporte une croix, c'est que votre abonnement s'achève avec le présent numéro.

Nous espérons que vous nous garderez votre confiance et le renouvelerez sans attendre. MERCI.

ATTENTION: Les articles, croquis ou photos publiés dans BUFOI ne peuvent être employés qu'après avoir obtenu l'accord écrit des éditeurs.

BUTS ET **CHAMP D'ACTION**

Le présent bulletin est dédié à George ADAMSKI

L'IGAP (International Get Acquainted Program) est un mouvement créé par George ADAMSKI en 1959. Il repose sur l'idée que les gens du monde entier devraient avoir la possibilité d'être informés de ce qui se passe dans le domaine des soucoupes volantes.

Ce faisant, il espérait faire découvrir au plus grand nombre de gens possible, la vérité sur les événements actuels et les amener à faire face à l'avenir, cela en acceptant sincèrement le fait que nous sommes tous citoyens du cosmos et enfants de la Puissance Cosmique, dont les lois gouvernent l'Univers.

Le but poursuivi par ce bulletin consiste à informer chacun, et partout, sur les événements provenant des quatre coins du globe. Cela inclut la publication de toute nouvelle d'intérêt, relative au processus tendant à amener l'humanité à une compréhension de ce qui se passe dans le monde.

C'est ainsi que nous essayerons de découvrir toute tentative en faveur de cette vérité que nous avons acceptée, mais qui ne l'est pas encore officiellement, à savoir:

1. Des gens d'autres planètes de notre système nous rendent visite constamment.
2. Des gens d'autres mondes sont en contact avec des cercles politiques et scientifiques de l'Est comme de l'Ouest.
3. Des gens de tous milieux, officiels ou non, ont été contactés par des êtres venus d'ailleurs. Nombre de ces contacts ont été gardés secrets.
4. La Science de la Vie, professée par George Adamski et portée à sa connaissance par les visiteurs amicaux venus d'autres mondes, est une aide dans la redécouverte de la vérité sur notre origine et notre destin.

BUFOI n'a pas l'intention de combattre qui que ce soit, en dépit de quelque action qu'elle pourrait susciter. Seule la vérité est susceptible de captiver car elle seule permet à chacun de décider du meilleur pour lui-même et de s'améliorer.

BUFOI ne poursuit aucun but politique, religieux, sectaire ou lucratif.

Nous espérons que vous profiterez de la lecture de ce bulletin et que vous en parlerez autour de vous si vous l'appréciez.

DIX ANS APRES...



GEORGE ADAMSKI

" J'ai essayé de le leur dire, mais
ils n'ont pas voulu m'écouter..."

SOMMAIRE

N° 38 / SEPTEMBRE 1975

EDITORIAL	3
GEORGE ADAMSKI	5
Adamski et les milieux officiels.....	10
Très en avance sur son époque.....	12
La prétendue influence néfaste d'Adamski en ufologie.....	14
Après la disparition d'Adamski.....	15
LITTÉRATURE	
Ouvrages conseillés.....	16
DANS LE MONDE	
Des photographies troublantes.....	18
Programme d'éducation.....	20
SONT-ILS HOSTILES ?	
Ce ne sont pas des tortionnaires!	22
PSYCHOTRONIQUE	
Un rapide tour d'horizon.....	27
PRIMHISTOIRE ET HISTOIRE	
Mystères andins.....	32
DANS LA PRESSE	40

EDITORIAL

Le 23 avril 1965, George Adamski était admis d'urgence à l'hôpital de Silver Spring où il décédait bientôt des suites d'une crise cardiaque.

Quelle fut l'importance de ce personnage dans la courte histoire de l'ufologie ?

Pourquoi entre 1952 et 1965 ne s'était-il plus accordé une minute de répit entre ses tournées de conférences bénévoles et la rédaction de nombreux articles et manuscrits qui ne devaient réussir qu'à l'endetter ? Qu'avait-il donc à dire de si important à ses yeux ?

Pourquoi a-t-il suscité tant de polémiques et surtout comment se fait-il que dix ans après sa mort, il continue d'être cité abondamment, soulevant sans cesse les passions ?

C'est à ces questions et à d'autres encore que nous aimerions répondre aujourd'hui dans ce bulletin qui, depuis sa création, fut entièrement dédié à G. Adamski.

Nous aimerions faire connaître cet homme hors série à tous ceux qui s'intéressant depuis peu à l'ufologie n'ont pu se procurer à son sujet une documentation valable.

Mais nous caressons surtout l'ambition de montrer à nos lecteurs que dix ans après la mort de leur fondateur les groupements qui représentent officiellement George Adamski restent à la pointe de l'actualité ufo et continuent de répandre des connaissances qui depuis 1952 n'ont cessé d'être confirmées peu à peu au fil des progrès réalisés dans les disciplines scientifiques les plus diverses. Pour le chercheur objectif il est en effet indéniable que la pensée de George Adamski était très en avance sur son temps malgré son apparente simplicité. Mais la simplicité n'est-elle pas l'apanage des grands esprits ?

A l'occasion de ce dixième anniversaire, qui pour nous se passe dans la joie de voir la presque totalité des enseignements de George Adamski confirmée peu à peu par des chercheurs dispersés dans le monde entier, nous avons décidé de propager, par le canal de notre bulletin, les enseignements les plus importants que ce pionnier nous a légués et qui peuvent aujourd'hui être compris par l'homme de la rue.

George Adamski a tenu ses promesses; nous ne regrettons pas de lui avoir accordé notre confiance !

La B.U.F.O.I.



GEORGE ADAMSKI

Le 20 novembre 1952, George Adamski était face à face avec un être humain venu d'une autre planète.

La scène se passait dans le Desert Center de Californie et 6 témoins la suivaient des yeux à faible distance.

Après un court échange d'informations avec Adamski au moyen de gestes et de la télépathie, l'extraterrestre remonta dans son engin, non sans avoir demandé à Adamski une de ses pellicules photographiques et avoir insisté sur l'importance des empreintes qu'il avait laissées dans le sable. Ces empreintes furent moulées par un des témoins qui vinrent aussitôt à la rencontre d'Adamski. Devant notaire ces témoins signèrent des affidavits témoignant de l'authenticité du récit d'Adamski. Ces gens ne s'engageaient pas à la légère car ils savaient qu'une telle pièce officielle, si elle contient une fausse déclaration, peut conduire à de lourdes peines de prison.

Le 13 décembre 1952, la soucoupe volante du Desert Center survola le lieu où habitait Adamski et la pellicule photographique empruntée par l'extraterrestre fut jetée au sol. L'engin s'en alla, photographié au passage par un voisin d'Adamski. A cette occasion, Adamski put obtenir une série d'excellentes photos de la soucoupe grâce à un appareil photo vétuste couplé à son télescope.

Une fois développé, le film qu'avait emprunté l'extraterrestre révéla d'étranges symboles différents de ceux qui avaient été relevés sur les empreintes moulées.

L'histoire entière parut sous la forme d'une série d'articles de presse puis constitua finalement la seconde partie d'un livre que le neveu de Winston Churchill, Desmond Leslie, consacra aux ufo's. D'emblée, cet ouvrage se rangea parmi les best-sellers. Nombreux furent ceux qui sans analyser les documents photos crièrent à l'escroquerie et à l'imposture. Ce récit ne pouvait évidemment que leur paraître très différent de ceux auxquels ils avaient été habitués!

Adamski qui se moquait éperdument de l'argent abandonna tous ses droits d'auteur à Desmond Leslie. C'est une première raison

de croire que le récit n'était pas un canular destiné à remplir les poches d'un prétendu "marchand de hamburgers" (une légende propagée par les adversaires d'Adamski !)

Au fil des ans, d'ailleurs, la vérité se fit jour : Adamski n'avait pu mentir !

Tout d'abord ce fut un archéologue, le professeur Marcel Homet, qui découvrit en pleine Amazonie des symboles identiques à ceux qui figuraient sur la pellicule photo qu'Adamski avait confiée à l'extraterrestre. Persuadé d'avoir découvert les restes d'une écriture datant au minimum de 15.000 ans, l'archéologue fut très surpris lorsqu'on lui apprit que des symboles identiques figuraient sur une pellicule photo qui aurait été exposée dans une soucoupe volante ! Ensuite ce fut un chercheur belge, Mr. J.E. Dohmen, professeur de podologie, qui, dans le but de discréditer définitivement Adamski tenta de prouver que "les empreintes du Vénusien" ne pouvaient aucunement correspondre à des chaussures enveloppant un pied humain. La chaussure qu'il fabriqua à l'aide des empreintes du Vénusien lui arracha des exclamations d'enthousiasme ! La conception de cette chaussure lui apparaissait tout bonnement géniale !

Quant aux photos sans cesse déclarées fausses par des individus n'ayant aucune compétence photographique, elles se trouvent montrer un objet dont les proportions sont identiques à celles d'un autre ufo photographié en Angleterre par un enfant de 14 ans le 15 février 1954 !

L'étude orthographique que l'ingénieur Cramp effectua à ce sujet prouve incontestablement que les deux documents sont authentiques. Il s'agit là de la seule preuve photographique scientifiquement valable qui permette de prouver l'existence des ufo's; or, paradoxalement, les groupes qui se disent scientifiques ne publient jamais ce document et n'en parlent pas davantage, allant jusqu'à "oublier" l'existence de l'ingénieur Cramp ! John Ford, qui peut être tenu pour un excellent expert photo, n'a pas hésité à déclarer les documents d'Adamski authentiques. Ajoutons que très simplement en mesurant le diamètre des "sphères d'atterrissage" on constate que la sphère à l'avant plan n'est pas plus grande que les autres, ce qui est la preuve incontestable que l'objet ne peut avoir été une maquette photographiée à faible distance ! Il est plus simple de dire doctoralement que la soucoupe est un aspirateur balai ou une mangeoire à poules que de prendre la peine de faire quelques mesures ...

L'étude orthographique de l'ingénieur Cramp permit en outre de dresser le profil de l'engin et de constater que ses proportions s'inscrivaient dans un système nonal et non décimal, et que l'on retrouvait, outre la section dorée, les angles de la pyramide de Chéops ! Pas mal pour une lampe de couveuse artificielle ou une tétine de biberon !

Entretiens, George Adamski avait publié un second livre dans lequel il racontait ses nouveaux contacts beaucoup plus stupéfiants encore que le premier. Cette fois, il n'y avait plus de témoins, du moins des témoins dont le nom était cité, et les photos étaient de piètre qualité. Un escroc capable de truquer des photos qui auraient confondu les experts aurait-il publié des photos d'aussi

ETUDE DE CRAMP.

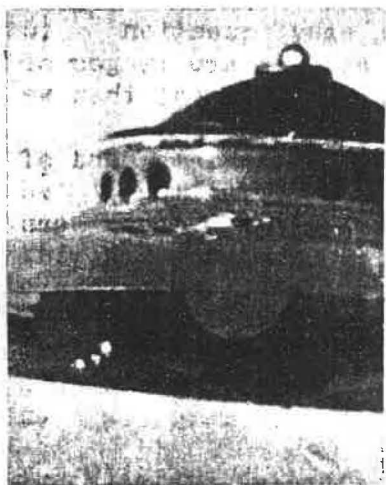
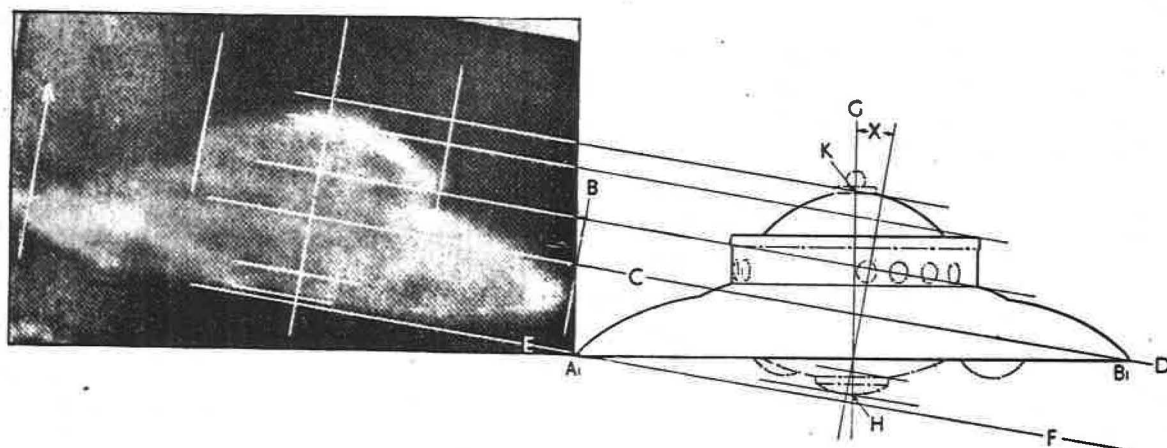
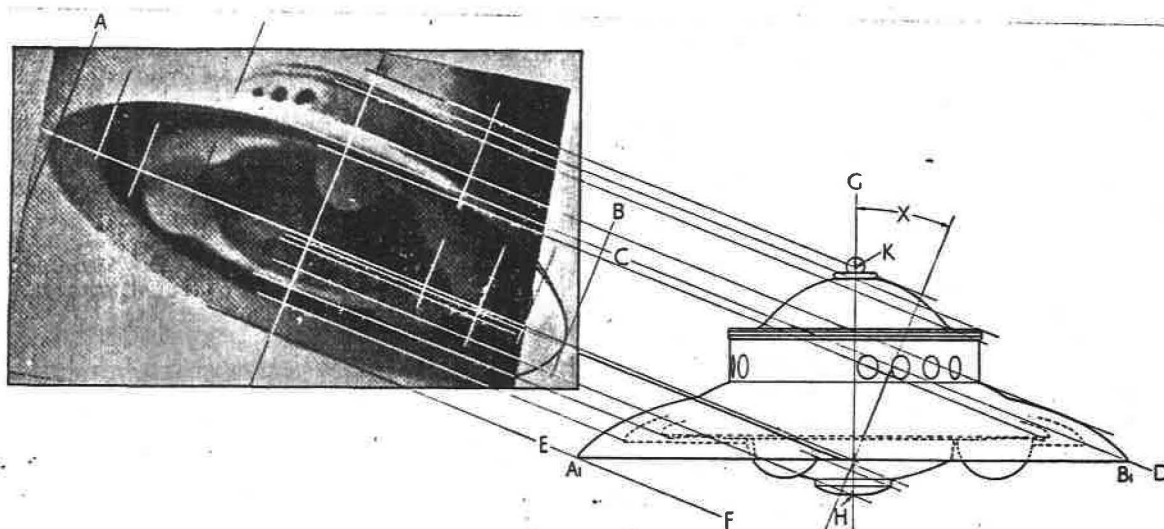

QUI TROUVERA MIEUX ?

Jacques Bergier est le dernier en date qui affirme avoir identifié la "maquette" dont ADAMSKI se serait servi pour réaliser son "célèbre faux". D'après lui, l'objet n'est rien d'autre qu'un couvercle de poubelle! (Voir à ce propos Nostradamus 159.)

Encore un ustensile à ajouter à notre collection qui comprend déjà une mangeoire à poules, une tétine de biberon, un réverbère à gaz, un lampadaire, un couvercle d'aspirateur-balai modèle 1937, une lampe de coupeuse artificielle, etc...

piètre qualité que celles que l'on voit dans ce second ouvrage ? Ce serait par trop absurde ! Un chercheur belge, Mr. J. BONABOT, a démontré, depuis, qu'une au moins de ces photos est authentique. En effet, la taille du hublot qui apparaît dans un angle est rigoureusement identique à celle de l'engin dont l'ingénieur Cramp a étudié les proportions. Or, lorsque parut le second ouvrage d'Adamski, Cramp n'avait encore publié aucune de ses études ! Adamski n'avait donc aucune base pour truquer la nouvelle série de photos et s'arranger pour qu'elle recoupe la première dont on sait qu'elle est authentique. Si donc l'une de ces quatre photos est authentique, il serait absurde de penser que les trois autres sont truquées !

Mais c'est le texte de l'ouvrage qui allait surtout susciter des polémiques. Adamski se réclamait en effet de plusieurs voyages dans l'espace et se présentait même comme le premier terrien de cette seconde moitié du siècle à avoir vu, à bord d'un cigare volant, la face cachée de la lune !

Or, depuis 1955, date à laquelle parut ce second ouvrage, d'étranges corrélations sont apparues.

Par exemple, Adamski avait décrit dans l'espace un phénomène auquel il avait donné le nom de luciolles spatiales. C'est Glenn, plusieurs années plus tard, qui confirma la réalité du phénomène dont aucun terrien n'aurait pu supposer l'existence ! La conclusion est claire : Adamski a au moins du faire un voyage en soucoupe pour avoir été le premier à parler de ce phénomène qui, à ce jour, est encore inexplicable. Mais il y a mieux ! Non seulement Adamski décrivit dès 1955 le principe du magnétoscope et du four à micro-ondes qui, à l'époque, n'avaient même pas encore été imaginés, mais il précisa que le sol lunaire avait la texture du sable mouillé, et ce, en contradiction avec ce que l'on prétendait à l'époque dans les milieux scientifiques. Or, c'est exactement la même image qu'ont utilisée les astronautes plus de quinze ans plus tard pour décrire l'aspect du sol lunaire !

Dès la parution de ce second ouvrage, Adamski dut faire face à une avalanche de courrier. Comme il tenait à répondre personnellement à tous ses correspondants, il dépensa en timbres l'entièreté de ses droits d'auteur. Grâce au concours bénévole de quelques personnes il put cependant mieux s'organiser. On l'invita alors à faire une tournée de conférences bénévoles. C'est au cours de ce périple qui devait le conduire aux quatre coins du monde qu'il fut reçu par la reine Juliana. Par politesse à l'égard de la souveraine, il ne voulut faire aucun commentaire sur les détails de son entretien. Cette attitude déchaîna les passions des journalistes; la critique fut très défavorable et les injures plurent.

Partout Adamski montrait un film ufo de très piètre qualité. Cette mauvaise qualité fit dire à certains qu'il s'agissait d'un faux. Quand en 1964, au cours de conférences bénévoles, faites en Amérique, Adamski présenta de nouveaux films nettement plus nets, les mêmes détracteurs crièrent au faux manifeste ! Cette fois, selon eux, les films trop nets prouvaient le trucage ...

En 1963 parut un troisième ouvrage dans lequel Adamski clarifiait de nombreux points. Entre autres choses, il y développait

LE FILM DE MRS. RODEFFER.

Le 26 février 1965, en compagnie de George Adamski, Mrs Rodeffer filma les évolutions rapprochées d'une soucoupe volante.

(L'original qui est en couleurs ne peut être reproduit en noir et blanc sans perte de relief.)

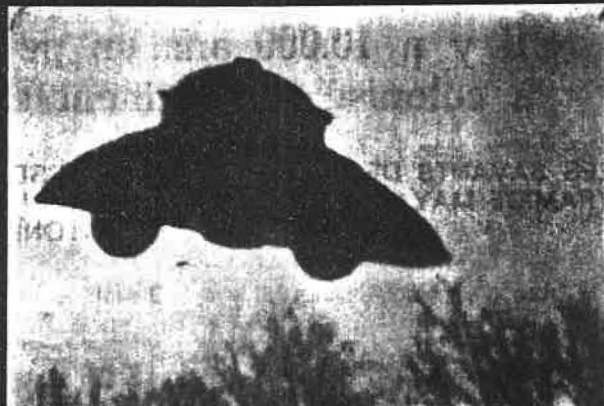

un système cosmique singulier dont nous démontrerons le bien fondé au sein d'un manuscrit qui paraîtra prochainement.

Ce troisième livre marqua un tournant dans la carrière de George Adamski. Il préfigurait un intense travail d'éducation du public qui se concrétisa par la parution de 12 leçons de Science de la Vie. Bien que faisant suite à des fascicules de télépathie et de Philosophie Cosmique, ces leçons sont indiscutablement d'un niveau plus élevé et portent la marque indubitable d'un enseignement Cosmique venu d'ailleurs. Aujourd'hui seulement, ces leçons trouvent leur véritable sens, et ce, grâce aux découvertes de la science nouvelle qui se construit peu à peu.

Les dernières semaines de sa vie, George Adamski dont l'activité harassante avait ébranlé la santé, continuait, d'une voix brisée entrecoupée d'une respiration haletante, à répandre sereinement autant qu'il le pouvait une connaissance universelle dont il était le dépositaire momentané.

La crise cardiaque qui le terrassa et qu'il n'essaya en aucune façon d'éviter, n'acceptant plus de se reposer, fut le résultat de cette volonté indomptable qu'il avait de faire passer, à tout prix au niveau de ses amis et frères un message d'amour qu'il semblait avoir réellement mis en pratique.

ADAMSKI

ET LES MILIEUX OFFICIELS.

Avant de mourir, Adamski fut reçu à plusieurs reprises aux Nations Unies; il aurait rencontré Dag Hammarskjöld si ce dernier n'avait trouvé la mort peu avant la date du rendez-vous qui avait été arrêtée.

Adamski fut également reçu en audience privée par le Pape Jean XXIII qui devait mourir 3 jours après des suites d'une longue maladie.

Adamski reçut également une lettre du Département d'Etat qui n'est rien moins qu'une reconnaissance officielle de ses récits. Bien sûr on a prétendu que ce document était un faux comme si Adamski aurait pu s'aventurer à subtiliser le sceau de l'Etat sans aussitôt recevoir la visite du FBI !

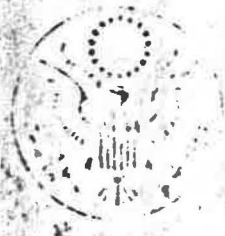

DEPARTMENT OF STATE
WASHINGTON

Prof. George Adamski
Star Route,
Valley Center
California

My Dear Professor:

For the time being, let us consider this a personal letter and not to be construed as an official communication of the Department. I speak on behalf of only a part of our people here in regard to the controversial matter of the UFO, but I might add that my group has been outspoken in its criticism of official policy.

We have also criticized the self-assumed role of our Air Force in usurping the role of chief investigating agency on the UFO. Your own experiences will lead you to know already that the Department has done its own research and has been able to arrive at a number of sound conclusions. It will no doubt please you to know that the Department has on file a great deal of confirmatory evidence bearing out your own claims, which, as both of us must realize, are controversial, and have been disputed generally.

While certainly the Department cannot publicly confirm your experiences, it can, I believe, with propriety, encourage your work and your communication of what you sincerely believe should be told to our American public.

In the event you are in Washington, I do hope that you will stop by for an informal talk. I expect to be away from Washington during the most of February, but should return by the last week in that month.

Sincerely,

R. E. Straith
R. E. Straith
Cultural Exchange Committee

RBS/me

Sous les apparences d'une lettre personnelle, le présent document constitue une reconnaissance officielle des récits de George ADAMSKI.

D'autres documents du genre existent mais à la demande de leurs signataires ne peuvent être publiés. La publication des centaines de lettres que d'éminentes personnalités scientifiques et politiques adressèrent à Adamski suffirait bien sûr à réhabiliter l'homme, mais déclencherait aussi un raz de marée psychologique dont les conséquences pourraient être désastreuses ...

TRES EN AVANCE SUR SON EPOQUE...

Il est une expérience très curieuse que chaque ufologue devrait un jour réaliser. Elle consiste à relire les récits de contacts semblables à ceux d'Adamski et qui datent de plus d'une dizaine d'années.

Lorsque l'on réalise cette expérience on constate d'emblée que ces récits qui se contredisent entre eux ont terriblement vieilli, la plupart de leurs allégations ayant été infirmées depuis. Quant aux systèmes philosophiques et scientifiques qu'échaffaudèrent ces pseudo-contacts, ils s'effondrent complètement face à la science nouvelle qui se construit peu à peu.

La seconde partie de l'expérience consiste à passer au crible les écrits de G. Adamski et de comparer ce qui y est dit avec les connaissances actuelles. Le résultat que l'on obtient ainsi est le contraire de celui obtenu précédemment. En effet, il apparaît que nombre de descriptions faites dès 1955 s'appliquent à des techniques devenues plus tard d'usage courant comme par exemple la cuisson par micro-ondes ou l'enregistrement magnétique des images. S'il ne parlait pas d'orthoténie, Adamski connaissait pourtant bien les "couloirs aériens" empruntés par les ufo's dans sa région. S'il ne parlait pas de corrélation failles géologiques ufo's, il n'en signalait pas moins dès son premier livre les nombreuses observations faites au niveau de la faille San Andrea. Dès 1963, il nous parlait de la corrélation ufo - sites préhistoriques dont on commence à peine à entrevoir l'importance. Dès 1955, il mentionnait la possibilité qu'avaient les extraterrestres de maîtriser complètement la forme et la longueur des rayons lumineux, phénomène qui ne fut

enregistré par les ufologues que bien plus tard et auquel on donna entre autres appellations celle de "lumière tronquée".

Les théories cosmologiques de G. Adamski ont le grand avantage de présenter un modèle simple et rationnel de l'Univers et se recourent parfaitement avec les théories les plus récentes de quelques savants d'avant garde.

Les expériences spatiales n'ont aucunement prouvé qu'Adamski avait tort d'affirmer que notre Lune et toutes les planètes du système solaire sont habitées. Certes, c'est ce qu'il semble à première vue aux chercheurs mal informés. Quant à nous, nous soutenons, au vu de documents scientifiques irréfutables auxquels n'ont pas eu accès la plupart des ufologues, que les expériences spatiales sont la preuve formelle de l'authenticité des déclarations d'Adamski.

Les enseignements de George Adamski relatifs à ce que l'on classe à tort aujourd'hui dans la parapsychologie apparaissent, eux aussi, comme la préfiguration des découvertes et théories élaborées aujourd'hui dans les laboratoires du monde entier. Les bases de la Science Nouvelle, à l'élaboration de laquelle travaillent quantités de scientifiques "parapsychologues", semblent déjà être contenues en entier dans le cours de Science de la Vie d'Adamski. Ce cours, peu connu des ufologues traditionnels, cadre à cent pour cent avec "les paroles secrètes de Jésus" appelées souvent à tort Evangile de Thomas, et retrouvées à Khénoboskion en 1945. Ces paroles secrètes qui constituent le seul texte non remanié qui s'avère être l'authentique reflet de la pensée cosmique de Jésus ne pouvait être connu d'Adamski. Or, malgré ses enseignements parfois totalement en contradiction avec les Evangiles classiques (dont on sait qu'ils furent complètement réécrits par les premiers Pères de l'Eglise) ce texte cadre avec les enseignements qu'Adamski prétendait devoir transmettre. Il y a dans "les paroles secrètes de Jésus" comme dans le cours de Science de la Vie d'Adamski un message Cosmique dont l'importance et la profondeur sont masquées sous un vocable apparemment simpliste. Mais n'est-ce pas le propre de tous les grands Sages qui ont enseigné les humains que d'avoir utilisé un langage simple ?



GEORGE ADAMSKI et le
Major H.C. PETERSEN
(1963)

LA PRETENDUE INFLUENCE NEFASTE D'ADAMSKI

EN UFOLOGIE.

Il est de bon ton pour certains de parler de l'influence néfaste qu'eut Adamski sur les recherches sérieuses menées en ufologie. Souvent on parle du discrédit qu'il contribua à jeter sur l'ensemble du problème.

Il semble que ceux qui disent cela soient très mal informés et confondent l'action épuratrice d'Adamski avec celle mystificatrice et bêtifiante d'autres pseudo contactés.

George Adamski n'a jamais cessé de réclamer une approche scientifique objective du problème ufo et a eu avec les Nations Unies et de nombreuses personnalités politiques du monde des contacts à ce propos. Il n'a jamais cessé non plus d'éduquer en ce sens des groupes scientifiques et militaires et l'on pourrait aisément prouver qu'à la demande de l'armée américaine et de la NASA il fit des conférences dans diverses bases, et ce, à titre officiel.

L'action de George Adamski est en ce sens très différente de celle de pseudo-contactés qui n'ont qu'un seul but : faire des adeptes, les noyer dans un tissu de mysticisme et de pseudo-science pour en retirer un semblant de prestige. Adamski ne passait pas son temps à gruger les gens avec des mots creux ou ronflants du style géophysiobiopsychothérapie (sic!).

Avec Adamski, pas de para-science tape-à-l'oeil, pas de mysticisme, pas de séances de méditations ou de prières, mais des expériences, des faits, des actes positifs, des démarches officielles tous azimuts, des mises en garde, des programmes éducatifs et même de la vulgarisation scientifique adroite.

Adamski n'essayait pas d'imposer ses vues, de faire des adeptes ou d'amasser de l'argent ou de la notoriété. Sarcasmes et colibets ne lui faisaient pas peur; "Merci pour l'honneur" répondait-il aux injures.

Une patience à toute épreuve avec ceux qui désiraient progresser mais de saines colères avec ses contradicteurs de mauvaise foi.

Et l'on ose présenter Adamski comme un mystique ayant fait à l'ufologie un tort considérable !

Un mystique mythomane aurait-il été reçu par tant de cercles officiels américains sans que la CIA et le FBI qui le surveillaient sans arrêt aient pu le démasquer ? Cela ne tient pas debout !

APRES LA DISPARITION D'ADAMSKI...

Après 1965 et jusqu'à aujourd'hui, les représentants officiels de George Adamski, monolithiques parmi les groupuscules mystiques et scientifiques, ont continué de progresser sur des bases qu'ils ont toujours su solides et réelles. Il serait parfaitement faux de croire que l'activité des représentants officiels d'Adamski a cessé le 23 avril 1965 ! Au contraire, elle n'a jamais été à ce point fructueuse. Rappelons à ce propos que c'est suite à une lettre de l'associé IGAP, Th. Hullet que l'actuel président des Etats-Unis, à l'époque membre du Congrès, réussit à obtenir le vote du crédit nécessaire à une étude scientifique du problème ufo. Le résultat de cette démarche du représentant IGAP est connu de tous : c'est le rapport Condon. Or, si ce rapport prétend dans les premières pages n'avoir obtenu aucune preuve de l'existence des ufo's, il ne faut pas oublier que tous les ufologues du monde utilisent aujourd'hui son contenu pour prouver l'existence des ufo's ! Car, en effet, le contenu de ce rapport prouve formellement, aux yeux des scientifiques, et en dépit des remarques du début de l'ouvrage, que les ufo's existent bel et bien. C'est grâce à cette nouvelle arme officielle que les ufologues ont pu intéresser ces dernières années un grand nombre de scientifiques à l'étude ufo. Et c'est grâce aux déclarations de ces derniers que le public s'est enfin ému et que les autorités ont décidé, progressivement de laisser filtrer la vérité. Ainsi, grâce à l'initiative d'un représentant IGAP, nous nous acheminons maintenant vers la reconnaissance officielle des ufo's, chose qu'Adamski a toujours souhaitée et pour laquelle il n'a cessé de se dépenser sans compter.

B.U.F.O.I.



LITTERATURE

Ouvrages conseillés:

Les trois principaux livres de George Adamski.

- Desmond Leslie et George Adamski : les soucoupes volantes ont atterri (Ed. J'ai Lu, aventure mystérieuse A.260)

N.B. Cette édition, dont la traduction n'est pas toujours correcte, présente le manuscrit d'Adamski in-extenso et de très larges extraits du manuscrit révisé de Desmond Leslie tel qu'il est apparu dans la dernière éd. anglaise de l'ouvrage. Signalons l'absence de photoset l'inversion du schéma des empreintes du Vénusien.

- George Adamski : Inside The Space Ships (Neville Spearman-London).
- George Adamski : Behind the Flying Saucer Mystery (Paperback Library - New York)

N.B. Il s'agit de l'édition de poche de Farewell Flying Saucers qui ne comportait aucune photo.

Autres ouvrages de George Adamski en anglais.

Nous écrire et nous retransmettrons si possible.

Le seul ouvrage actuel consacré à Adamski.

- J.E. Dohmen : A Identifier et Le Cas Adamski
(col. Travox, 26 av. de l'Impératrice, Biarritz, France)

Et très bientôt :

En Anglais

Une biographie de George Adamski par Alice Wells qui faisait partie des 6 témoins du Desert Center et qui, jusqu'à la mort de ce dernier, assista Adamski dans son travail. Alice Wells est aujourd'hui la tête de file de la George Adamski Foundation.

En Français

Bientôt deux numéros spéciaux de BUFOI dont nous aurons à reparler.

- Impostures Astronomiques et Astronautiques, qui constituera une brillante introduction aux thèses soutenues par G. Adamski.

- Dix Ans Après : George Adamski, qui sera la première réhabilitation complète du personnage et qui contiendra de nombreux témoignages inédits ou peu connus de co-workers d'Adamski.





DANS LE MONDE

Partout dans le monde des Objets Volants Non Identifiés continuent d'être signalés, photographiés et détectés. Nous pensons cependant que le nombre limité de pages dont nous disposons gagnerait à être employé plus intelligemment qu'en transcriptions de maints rapports qui ne font en rien progresser l'ufologie.

Dorénavant donc, cette rubrique sera volontairement réduite afin de laisser la place à d'autres plus susceptibles de permettre à chacun de progresser.

DES PHOTOGRAPHIES TROUBLANTES...

Les 11 et 19 octobre 1974, un lycéen japonais, Kazuhiko Fujimatsu, âgé de 15 ans, a photographié, en présence de trois témoins de son âge, deux ufo, dont nous reproduisons les épreuves.

Le 11 octobre, le lycéen était dans sa chambre lorsqu'il éprouva un violent mal de tête. Il ouvrit la fenêtre et aperçut un ufo discoïdal qu'il réussit à photographier. L'objet partit et un autre arriva. Le lycéen le photographia également.

Le 19 octobre, il était dans sa chambre avec trois amis et parlait de ses photos lorsque le même malaise le frappa à nouveau. Aussitôt il se précipita à la fenêtre avec ses amis. Tous purent voir les deux ufo déjà photographiés se diriger vers eux puis disparaître, le tout en 15 secondes.

Les engins venaient donc d'apporter aux amis de Kazuhiko la preuve que ce dernier n'avait pas menti !

Les originaux sont en couleurs et la soucoupe n°1 laisse apparaître à sa base inférieure trois demi sphères.

Il existe une étonnante ressemblance entre ces deux engins et ceux qui furent photographiés par George Adamski. Plus de vingt ans après qu'Adamski exhiba ses fameux clichés, on continue de dire qu'ils étaient truqués, et ce, en dépit du fait qu'on n'a jamais cessé d'observer et de photographier des objets du même type.

Pourquoi les photographies que nous présentons ici n'ont-elles pas été reproduites par les revues qui déclarent qu'Adamski était un mystificateur ? La réponse coule de source !

Signalons encore qu'un professeur d'astronomie de l'Université de Kinjo a pu examiner les photos de Kazuhiko Fujimatsu. Après étude des documents il a déclaré qu'ils paraissaient montrer quelque chose qu'il ne pouvait s'expliquer.

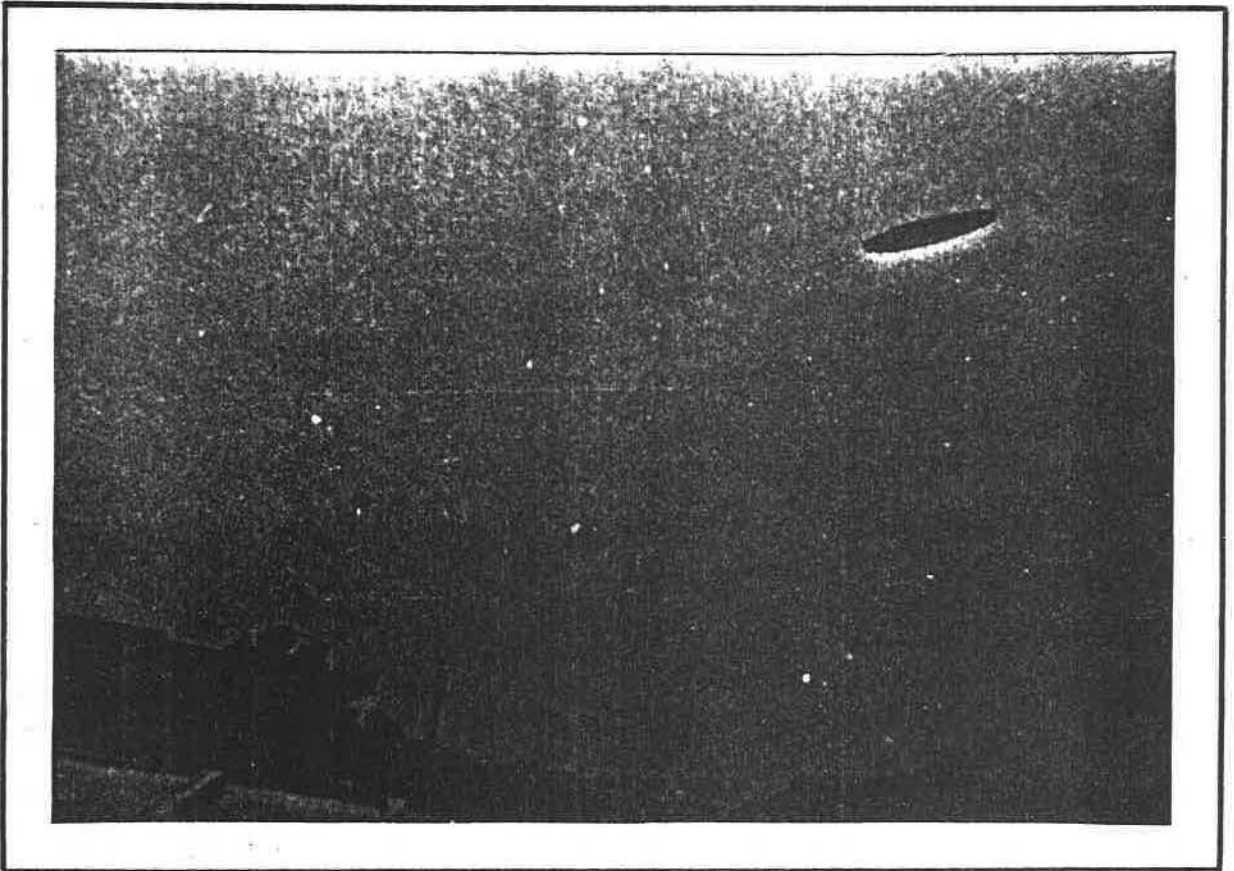

PROGRAMME D'EDUCATION.

Dans notre numéro 36, nous avons signalé que les instances officielles US semblaient avoir mis sur pied un plan d'éducation du public au sujet des UFO.

Nous avons aujourd'hui le plaisir d'annoncer que la chaîne de télévision américaine NBC a collaboré avec le Dr Hynek afin de mettre au point deux films éducatifs concernant les UFO. Il est également prévu d'éditer, en format de poche, un ouvrage qui reprendra les thèmes développés dans ces films. (1)

D'autre part, au mois de février dernier, l'Institut américain d'Aéronautique et d'Astronautique a décidé l'ouverture d'un symposium spécialement consacré à l'étude de l'existence des "soucoupes volantes". (2)

Il faut encore signaler que de nombreux films et conférences UFO ont connu ces derniers mois un vif succès sur le continent nord américain. De plus, dans les écoles US, les enfants ont reçu une information UFO très objective. (3)

Dans BUFOI 35, nous avons déjà rapporté l'énorme intérêt que le Sénateur B. Goldwater porte aux UFO.

Peu avant sa récente promotion, l'actuel vice-président américain, Nelson Rockefeller, confia dans une déclaration faite au NICAP que les observations UFO faites par de nombreuses personnes devraient être raisonnablement acceptées. N. Rockefeller ajouta également qu'il était capital d'informer correctement le public américain à ce sujet. (4)

Le Président Gerald Ford a récemment confié à un vétéran de l'ufologie, Robert D. Barry, qu'il était très intéressé par le problème UFO et qu'il désirait beaucoup que le gouvernement mène une nouvelle enquête très sérieuse à ce propos. (4)

Ces informations furent publiées dans la presse américaine peu après que le récent sondage d'opinion fait au niveau du public ait montré que la moitié des américains estiment que les UFO existent et viennent d'autres planètes.

Au Canada, une bourse de 6000 \$ a été accordée par le Canada Council à un chercheur aux fins de réunir et interpréter un grand nombre d'observations UFO faites au-dessus du territoire. C'est la première fois qu'une bourse est accordée à un particulier pour un projet de ce genre. (5)

Au début du mois d'avril, à Morlaix, en France, s'est tenu un grand congrès UFO qui a rassemblé une grande quantité de chercheurs et de curieux. (7)

En France encore, sur les antennes d'Europe 1, Pierre Bellemare a animé une longue série d'émissions consacrées aux UFO entre 12h30 et 13h, soit à la meilleure heure d'écoute. De nombreux témoignages furent entendus et l'on remarqua en particulier l'attitude très objective de la gendarmerie nationale ainsi que les excellentes interventions de Mr René Fouéré.

En Suisse, à Zurich, l'Ancient Astronauts Society d'Illinois a organisé du 29 au 31 mai 1975 un gigantesque rassemblement de chercheurs en primhistoire. Cette société, fondée à la suite d'un documentaire filmé qui connu sur les antennes des té-

l'émissions américaines un vif succès, est appelée à connaître une rapide extension.(6)

Plus que des dizaines d'observations UFO qui se ressemblent toutes, ce sont ces informations qui prouvent que dans le domaine de l'ufologie les choses n'ont jamais autant "bougé" qu'aujourd'hui...

REFERENCES

- 1) d'après Flying Saucer Review Vol 20 N°3
- 2) Meuse la Lanterne 22-23/2/1975
- 3) Communications personnelles diverses
- 4) UFO Contact-IGAP Journal Vol 5 N°2 April 1975
- 5) De notre associé IGAP R.W. Anstee de Montreal
- 6) Documents de L'Ancient Astronauts Society
- 7) Le Parisien 11/4/1975 transmis par C. Lefevre-Paris-



DERNIERE MINUTE ...

Le général Moacyr de Mendonça Uchoa, ex-directeur de l'Académie militaire de Agulhas Negras, a déclaré que le gouvernement brésilien a déjà commencé une enquête sur les UFO et qu'un communiqué officiel sera diffusé en temps voulu.

D'autre part, le général a affirmé qu'en septembre des contacts seraient établis entre le professeur Hynneck, le Ministère de l'Aéronautique brésilien et d'autres départements officiels.

(D'après une dépêche de Sao Paulo datée du 21 mars 1975
transmise par DORA BAUER.)



SONT-ILS HOSTILES?

CE NE SONT PAS DES TORTIONNAIRES !

Périodiquement, un soucoupiste en quête de sensationnalisme lance une information selon laquelle des animaux aussi paisibles que des vaches, des chevaux ou des moutons ont été attaqués par des extraterrestres, vi dés de leur sang et mutilés.

De tels récits, conçus pour faire dresser les cheveux sur la tête, militent évidemment en faveur de la théorie selon laquelle les extraterrestres sont hostiles.

Nous allons essayer dans le présent article de montrer comment ces récits éphémères sont élaborés à partir de faits réels n'ayant aucun rapport avec les ufo's.

Dans ce genre de style, le récit le plus connu est celui qui a trait à la mort du cheval Snippy. Dans la première semaine du mois de septembre 1967, dans le Colorado, le cheval Snippy fut découvert mort à peu de distance du ranch auquel il appartenait.

Selon certains auteurs, l'autopsie révéla des détails troublants : il n'y avait plus trace de sang de l'animal ni de sa cervelle, ni de sa moëlle épinière ni de ses organes abdominaux. D'autres détails encore plus troublants étaient signalés : tout autour du cadavre les buissons étaient écrasés et sur le sol il y avait 15 marques circulaires. Enfin, précisions décisives : la région était anormalement radioactive et un lambeau du peau de l'animal avait fait rougir la main d'une personne qui avait voulu l'examiner. La rougeur était disparue après lavage à l'eau.

Après tant de détails troublants, l'hypothèse des meurtriers d'un autre monde ne pouvait qu'être soulevée. Les journeaux et revues ufo de l'époque ne s'en privèrent pas ! (1) (2) (3).

Notons pour commencer que les détails inquiétants variaient considérablement d'une source d'information à l'autre. Selon certaines informations l'animal était entièrement dépourvu de sa peau et il n'y avait plus que les os qui avaient pris une étrange couleur rouge.

Dès que les propriétaires commencèrent à parler d'une intervention extraterrestre, les gens de la région se souvinrent qu'ils avaient vu pas mal de soucoupes au cours des dix dernières années écoulées. La mère du patron du ranch avait elle aussi vu passer un gros objet qu'elle n'avait pu identifier ... n'ayant pas ses lunettes ! Sur les lieux de l'incident, bientôt envahis par une nuée de soucoupistes, un inconnu proposa très sérieusement de présenter aux gens une soucoupe volante. Les dernières dépêches mentionnaient six trous circulaires de cinq centimètres de côté (sic !) et le lambeau de peau était qualifié d'outil métallique.

En vérité que de spéculations pour une banale infection ! Le Dr. Adams, qui examina l'animal (et ne l'autopsia pas !) découvrit sur le flanc de la bête une infection qui était indubitablement à l'origine de la mort. Les marques au sol étaient l'oeuvre du cheval qui tournait en rond peu avant d'agoniser. Les prédateurs et les rongeurs avaient mangé en partie le cadavre. La mort devait remonter à un mois environ et dans ces conditions il ne pouvait être question de retrouver du sang dans le corps. Près de l'animal, il y avait un thermomètre du genre de ceux qu'utilisent les vétérinaires. Sans doute quelqu'un avait-il ouvert la gorge de l'animal pour abrégé ses souffrances après avoir conclu à l'impossibilité de le soigner efficacement. Quant à "l'instrument métallique" il n'était qu'un banal morceau de chair infectée qui, on le comprend, provoqua une irritation sur la peau de Mme Lewis. Quant à la radioactivité, elle était d'origine parfaitement naturelle et n'émanait pas du tout de la carcasse.

Telles furent les conclusions des investigateurs sérieux qui attendirent d'être en possession de tous les éléments de l'affaire avant de conclure. (4) (5)

Comme souvent, hélas, la presse ne rectifia pas les premiers récits.

Depuis quelques années, partout dans le monde où on pratique en grand l'élevage, on déplore des disparitions ou des mutilations d'animaux. En Amérique, nombre d'animaux ont disparu mystérieusement ou furent tués et mutilés apparemment sans motif. Des lumières ayant été vues dans le ciel et au sol la nuit là où, le lendemain, on constatait des disparitions ou des mutilations de quelques têtes de bétail, les journaux ont, à nouveau, réévoqué l'hypothèse extraterrestre. Le 30 septembre 1974, Newsweek écrivait : "Quelques résidents ont signalé des observations d'étranges créatures ressemblant à des ours ou des gorilles et au moins un fermier signale avoir vu un ufo brillant qui avait atterri dans un champ où un animal abattu fut plus tard découvert".

Détails étranges qui, selon certains, évoquent tout de suite l'existence de monstres extraterrestres s'attaquant à des animaux sans défense : les oreilles et les organes sexuels des bêtes abattues manquent et les carcasses sont pratiquement exsangues.

En fait, les soucoupistes qui voient dans ces actes cruels l'intervention de monstres extraterrestres auraient intérêt à mieux

s'informer sur les pratiques actuelles des voleurs de bétail.

Vers la fin de l'année 1974, Robert Richard a démontré qu'il n'y avait aucune connection entre les véritables observations ufo et les incidents que nous rapportons plus haut. Les lumières observées par les fermiers là où disparaissent les bêtes ou là où elles sont abattues sont en réalité émises par les hélicoptères qu'utilisent aujourd'hui les voleurs de bétail. Quant aux mutilations elles s'expliquent de deux façons : la croyance qu'il est possible de réaliser des appâts qui attireront le bétail et l'existence d'un culte satanique qui s'est peu à peu développé dans le milieu des voleurs de bétail. En juillet 1974, un professeur de l'université du Nebraska et un sheriff expliquèrent d'ailleurs en quoi consistait ce culte et comment il s'était peu à peu développé.

Plutôt que d'accepter cette explication dont la logique est évidente, surtout lorsqu'on sait qu'en plein jour un fermier a pu voir des individus armés se poser en hélicoptère parmi ses bêtes, certains préfèrent continuer à répandre l'idée des envahisseurs hostiles. Délibérément ils mettent en parallèle les actes macabres des voleurs de bétail avec les observations ufo faites sur l'énorme territoire où se pratique l'élevage et concluent faussement à une corrélation. Il n'est évidemment pas difficile de mettre en évidence une telle corrélation même si elle n'existe pas, car il serait en effet étonnant que sur cet énorme territoire (voir carte ci-contre)

Selon ce que je sais le mieux, il n'y a pas eu d'incidents provenant de l'hostilité des voyageurs de l'espace, vis-à-vis du peuple terrien.

George ADAMSKI

on ne puisse découvrir en même temps qu'un acte imputable aux voleurs une véritable observation ufo. Les soucoupistes ont beau jeu de dire que la distance séparant le prétendu acte d'hostilité du lieu où a été aperçu l'ufu n'a pas d'importance les soucoupes volantes se déplaçant à très grande vitesse ! Ainsi, quoi de plus facile que de trouver une corrélation même si elle n'existe pas !

Comme par hasard, à partir du moment où la prétendue corrélation entre soucoupes, massacres et disparitions fut signalée par la presse, on commença à retrouver sur les lieux des méfaits ultérieurs des traces "étranges" (à savoir de vulgaires trous!) militant en la faveur d'atterrissages d'engins extraterrestres ... comme quoi les prétendus monstres extraterrestres lisent les journaux! Une fantaisie n'allant pas sans d'autres, il fut bientôt signalé sur le même territoire une jeune fille loup ... (6)

Dans ces cas spécifiques, il paraît démontré que des soucoupistes à l'affut du sensationnel ont vu leurs thèses erronées bientôt étayées par ceux qui, bien entendu, ont intérêt à brouiller les pistes.

Le plus ancien cas "d'hostilité" connu est celui relaté par un fermier de Le Roy au Kansas. Selon ce récit, le 19 avril 1897 des êtres à bord d'un engin volant auraient "pris au lasso" une génisse

dont ils auraient plus loin rejeté les pieds, la tête et la peau.

Il n'en faut pas davantage pour que les soucoupistes en mal de copie voient dans ces êtres des extraterrestres puisque, selon eux, il n'y avait à l'époque aucune machine volante. Pourtant, si nous nous référons à la description du fermier, il apparaît que l'objet volant était un cigare avec un charriot en dessous qui était "en une matière transparente qui alternait avec une étroite bande de matière opaque". Lorsque nous aurons dit qu'en s'élevant l'objet laissa voir à son sommet "une grande roue à turbines" qui tournait lentement en ronflant, on admettra que cela cadre fort mal avec une soucoupe volante!

Et de fait, les chercheurs compétents savent qu'en 1947 un certain Pennington effectua un voyage aérien dans une machine volante de sa conception et qu'il passa au-dessus de Le Roy le 19 avril en question! Sa machine, une sorte de dirigeable, ressemble trait pour trait à l'objet décrit par le fermier de Le Roy et que de nombreux américains aperçurent, donnant aux soucoupistes l'occasion de parler de "la vague ufo de 1897". Pennington voyageait de Mount Carrol à Jates Center, trajectoire qui correspond avec l'endroit où fut récupérée la carcasse de l'animal. (8) (9) (10)

Les ufologues compétents savent que la vague ufo de 1896-1897 fut due seulement en partie à de véritables ufo mais qu'elle doit surtout son incroyable intensité à l'engin de Pennington et quelques autres créés par des constructeurs méconnus. Les semeurs de mystères comme John Keel préfèrent, quant à eux, dire qu'à cette époque des êtres mystérieux avaient déguisé leur mode de transport comme ils le déguiseraient encore aujourd'hui afin de nous maintenir dans l'ignorance de leur identité réelle. (11) Et quand on sait que des scientifiques comme J. Vallée en arrivent à voir dans les pilotes de soucoupes des fées et des elfes, on aura compris à quel genre de public s'adresse les écrits de ces soucoupistes! (12)

Ce sont, hélas, les impressionnants bobards de ce genre que retiennent les gens crédules, mal ou pas assez informés. Ce sont les mêmes personnes qui contribuent à répandre ces mêmes bobards, semant ainsi la crainte dans les esprits et faisant ainsi le jeu du Groupe du Silence.

Nous le redisons avec force : les pilotes de soucoupes volantes ne nous sont pas hostiles et jusqu'à présent il ne semble pas qu'il existe un seul cas d'hostilité réellement confirmé.

MARC HALLET.

REFERENCES

- (1) Dépêche du Midi et Tribune de Genève 7 octobre 67
- (2) Lumières dans la Nuit, pages suppl. au n° 97
- (3) Spacelink, July 68, vol. 5 n°3 et vol.5 n°2
- (4) Phénomènes Spatiaux n°14, décembre 1967

- (5) Ufo Investigator octobre 1967
- (6) The News n° 7 novembre 74 P.13/I4/I5
- (7) Frank Edwards : Soucoupes volantes Affaire Sérieuse ?
- (8) Spacelink, octobre 1968, vol.5 n°4, P.22/23/24
- (9) Spacelink, june 70, vol.6 n°3, P. 20/21/22
- (10) Spacelink, april 71, vol.6 n°4, P.5/6/7
- (11) John Keel : Operation Trojan Horse
- (12) S. Vallée : Chronique des Apparitions Extraterrestres.



Zones dans lesquelles sévissent les voleurs de bétail. (Carte reproduite avec l'aimable autorisation de R. Rickard)

Croquis de l'appareil de Pennington. (Reproduit avec l'aimable autorisation de L. Beer)

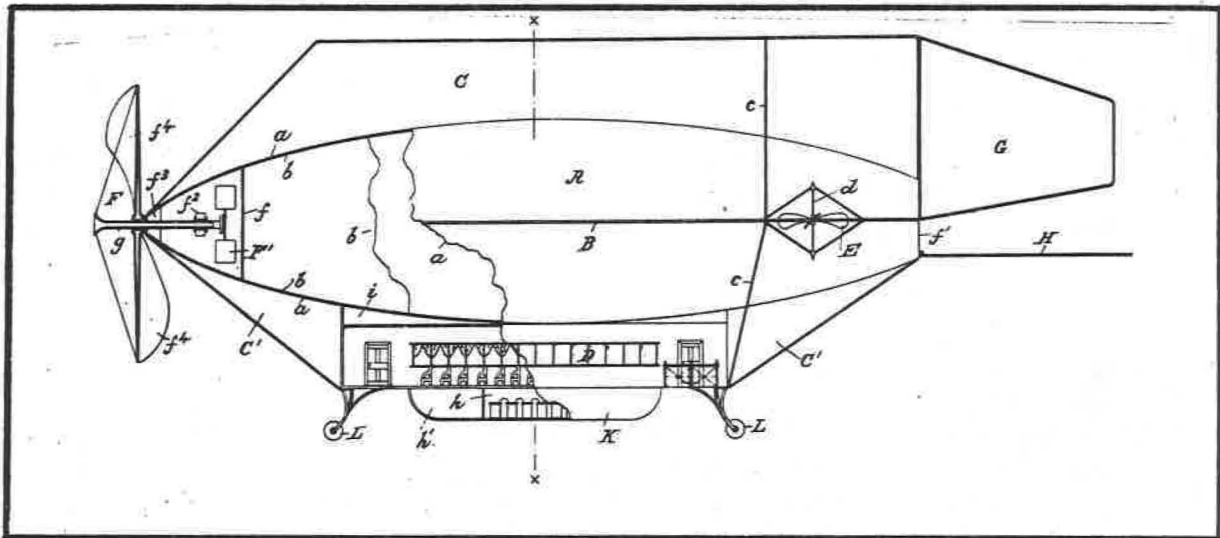

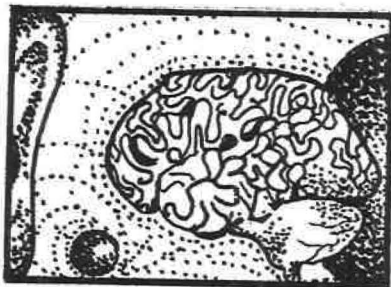

PSYCHOTRONIQUE.

Nous avons préféré substituer au terme "parapsychologie" qui est impropre, celui de "psychotronique", qui, depuis 1968, tend à s'imposer au sein de la communauté scientifique.

UN RAPIDE TOUR D'HORIZON.



Ces deux dernières années, l'Europe, après les USA et l'URSS, s'est mise à l'heure de la parapsychologie scientifique. C'est le livre de Sheila Ostrander et Lynn Schmeder "Psychic Discoveries Behind The Iron Curtain" (traduit chez R.Laffont sous le titre "Fantastiques Recherches Parapsychologiques en URSS") qui sert de détonateur à une véritable ruée vers ce que beaucoup ont pris pour une sorte d'occultisme scientifique où superstitions, mysticisme et science feraient bon ménage.

Il convient dès à présent de faire un bref tour d'horizon des résultats obtenus dans le domaine de la parapsychologie ces dernières années.

Sans nul doute, c'est dans ce dernier domaine que parurent avoir été obtenus les résultats les plus impressionnants. Chacun a pu contempler au moins une des fameuses "photos Kirlian" qui semblaient enfin visualiser l'aura, et ce, au moyen d'un appareillage très simple. Beaucoup d'encre a déjà coulé à ce sujet et certains fanatiques se sont déjà mis en tête d'utiliser la méthode aux fins de diagnostics médicaux ou psychologiques. Des analyses scientifiques objectives du phénomène ont été menées aux quatre coins du monde et toutes ont établi formellement que le phénomène était purement électrique et n'avait aucun rapport avec l'aura. Les fabricants américains de kits Kirlian annoncent d'ailleurs depuis plusieurs mois que leurs appareils ne permettent pas de visualiser l'aura. Par contre, il n'est pas exclu que l'appareil puisse rendre quelques services dans le domaine du dépistage et du traitement de certaines affections de la peau tout comme il n'est pas exclu que son utilisation soit particulièrement néfaste à l'organisme; rien n'est encore établi à ce propos ! Tout au plus peut-on affirmer que les gaz produits par les étincelles électriques rongent

la peau et peuvent provoquer des complications à ce niveau. Les photographes ont par contre trouvé dans l'emploi de la méthode Kirlian un nouveau mode d'expression artistique; certains modèles d'appareils s'adressent d'ailleurs tout spécialement à eux.

Sur leur lancée, Ostrander et Schroeder ont publié un second ouvrage dans lequel ils parlent d'un nouveau système qui permettrait, lui-aussi, de visualiser l'aura. En Europe, ce système n'a pas encore beaucoup fait parler de lui, et c'est tant mieux! En effet, étant donné ce que l'on sait des miroirs Schlieren on peut affirmer, sans risques de se tromper, que seul le rayonnement infra-rouge émis par les objets observés est visualisé. Là encore, aucun rapport avec l'aura!

En ce domaine donc, c'est un constat d'échec qu'il conviendrait de faire si l'existence de l'aura n'avait été scientifiquement prouvée par des chercheurs n'ayant pas bénéficié de la publicité des journalistes-parapsychologues. Si le procédé Kirlian avait réellement permis de visualiser l'aura, il aurait pu être utilisé par n'importe quel néophyte et c'est pourquoi les incompetents avides de notoriété se sont empressés d'expérimenter la méthode à des fins douteuses.

Par contre, les méthodes scientifiques qui permettent de prouver l'existence de l'aura n'ont eu de la part des incompetents aucune publicité parce que, n'y comprenant rien, ils n'ont pas été tentés de les étudier!

Dans le domaine de la télépathie, il est indéniable que des progrès ont été faits depuis les travaux scientifiques du professeur Rhine. Non seulement il est démontré aujourd'hui que la transmission de pensée d'un cerveau à un autre est une réalité physique, mais il est aussi prouvé que l'être humain peut influencer des opérations purement mécaniques effectuées par des machines. Il semble de même que l'on s'achemine à grands pas vers la reconnaissance scientifique de l'existence d'un certain degré de conscience dans la matière pure.

Parallèlement à la télépathie, on a continué d'étudier la télékinésie (possibilité de déplacer un objet à distance par le "pouvoir de la pensée") sans toutefois réussir à la faire admettre par l'ensemble du corps scientifique. Il semble, en effet, que l'acceptation de la réalité du phénomène provoquerait des bouleversements complets au sein des théories physiques, bouleversements que la plupart des scientifiques n'oseraient pas encore affronter.

Enfin, dans le domaine de l'étude émotionnelle des êtres et des choses apparemment privés de vie, on a beaucoup parlé ces derniers temps des expériences de l'Américain Baxter. Les résultats qu'a obtenu ce chercheur prouvent indiscutablement que par le canal de la télépathie l'ensemble des êtres et des choses de l'Univers sont interdépendants et doués, chacun, d'une conscience propre. Baxter a eu le mérite de provoquer au niveau du public un impact énorme dont les conséquences, à court terme, seront

Nous avons utilisé les fleurs car chacun les aime. Si l'amour pour elles est égal à l'amour que chacun a pour soi et qu'il place l'intelligence de la fleur sur le même pied que celle d'une autre personne, avec le même sentiment, la fleur lui répondra. Et il peut être observé que si on lui demande de tourner ses feuilles dans la direction opposée elle le fera. Elle suivra en effet vos instructions comme elle suit le soleil. Mais vous devez toujours vous rappeler que vous parlez consciemment à une forme intelligente.

Une fois que vous aurez accompli cela, vous ne réunirez pas seulement votre mental avec la conscience, mais vous cultiverez aussi une mémoire. Et à partir de ce moment vous continuerez à vous épanouir et à comprendre toutes les formes de la vie en reconnaissant en chacune la Conscience Cosmique, et vous connaîtrez l'autre moitié de vie que vous avez ignorée jusqu'à ce jour.

GEORGE ADAMSKI

Science of Life (Lesson seven)

Monique SHAHRIVAR de Lake Forest a proposé, l'année dernière, d'enseigner un cours de télépathie, d'ufologie et de compréhension cosmique à la Sadoleback Valley Unified School District.

Après une année de succès, ce cours a récemment été étendu à une seconde année d'étude.

Parmis les étudiants de Mrs Shahrivar se trouve un professeur de parapsychologie du Chapman College.

Au niveau des livres que Mrs Shahrivar demande à ses élèves de lire, on note ceux de George Adamski.

(D'après le Daily Pilot de Costa Mesa California repris in the Round letter winter 1974 - A.B. Pomeroy)

une nouvelle manière de vivre en communion avec la Nature-Mère. N'oublions pas, cependant, que les expériences que Baxter et ses émules réalisent aujourd'hui avaient déjà été, pour la plupart, réalisées par des chercheurs oubliés par trop de parapsychologues.

En résumé, on peut donc dire que les connaissances dans le domaine de la parapsychologie sont en train de se préciser et que certains phénomènes sont en passe d'être validés scientifiquement.

Ainsi la connaissance initiatique des anciens commence à se transformer peu à peu en connaissances scientifiques.

Ces connaissances bouleverseront pas mal de conceptions dans l'avenir et bientôt naîtra une Science de la Vie très semblable à celle professée par G. Adamski il y a plus de 10 ans.

Souhaitons cependant que les fumistes ne s'emparent pas trop vite des leviers de commandes dans ce domaine comme ils l'ont fait dans celui des soucoupes volantes. En effet, plutôt que de faciliter l'acceptation de la réalité des phénomènes par les scientifiques, ils risquent de ne provoquer de leur part que rires et dégoût.

Sans doute les ouvrages d'Ostrander et Schroeder, d'autres du même style et une prolifération d'articles tapageurs ont-ils déjà contribué à rendre une bonne part de la parapsychologie suspecte aux yeux des scientifiques "sérieux".

Les scientifiques russes ont fort mal pris les sarcasmes dont ils furent l'objet à la suite des fracassantes révélations des journalistes-parapsychologues. Ils se sont bien entendu rabattus sur le professeur Naumov qui fut le premier à réaliser des congrès de parapsychologie à Moscou auxquels russes et américains coopérèrent. C'est le professeur Naumov qui, en ouvrant les barrières du silence a, bien malgré lui, contribué à discréditer la parapsychologie et les parapsychologues; les journalistes américains n'ayant retenu et publié que les aspects les plus sensationnels et les moins vérifiés qui avaient été débattus. En conséquence, et sous la pression des scientifiques "sérieux", Naumov a été admis dans un hôpital psychiatrique bien connu pour son hostilité envers la parapsychologie, et y a été "soigné". Ensuite, sous le prétexte qu'il avait gagné de l'argent lors des Congrès, le savant a été condamné à deux ans de camp de travail !

Et cela, disons le clairement, à cause des imbéciles qui se sont rués sur des recherches sérieuses pour n'en publier que les aspects les plus sensationnels et contradictoires. Quel gâchis !

Voilà à quoi mène l'interférence des fanatiques dans un domaine qui devrait être, comme celui des soucoupes volantes, traité avec infiniment d'objectivité, de sérieux, et de sens critique.

Souhaitons que la condamnation du professeur Naumov ne marque pas un brusque changement d'attitude au sein de la recherche parapsychologique et qu'elle ne constitue surtout pas un frein définitif.

MARC HALLET

Un physicien U.S. affirme que les œufs de poule « sentent » lorsqu'un autre œuf est plongé dans de l'eau bouillante ou est cassé et jeté dans une poêle. Clive Backster : « J'ai mesuré les émissions électriques des œufs. Elles cessent dès qu'un des leurs est plongé dans une source de chaleur intense. On dirait qu'ils sentent une sorte de « mort » de cet œuf et qu'ils en sont tellement choqués qu'ils perdent « conscience » pendant ce laps de temps. Ce n'est, en moyenne, qu'après un quart d'heure qu'ils recommencent leurs émissions électriques. Cela ne va-t-il pas donner mauvaise conscience à la ménagère qui prépare des œufs pour son seigneur et maître (ou pour les enfants, ou pour n'importe qui) ?

MEUSE 24/25 décembre 1974

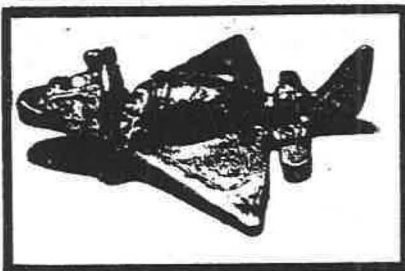

PRIMHISTOIRE ET HISTOIRE

MYSTERES ANDINS.

Dans son dernier ouvrage, Robert Charroux fait une brillante synthèse de ce qu'il est convenu aujourd'hui d'appeler "le mystère de Nazca".

Tout le monde a vu, pourrait-on croire, les fameuses pistas de Nazca. Hélas, rien ne saurait être plus éloigné de la vérité! En dehors des passionnés de primhistoire, nombreux sont ceux qui ignorent tout des étonnants tracés visibles tout le long de la Cordillère des Andes de Guayaquil à Santiago, soit de l'équateur jusqu'au delà des tropiques! On ne peut évidemment pas dire que c'est parce que ces tracés sont trop limités qu'on peut se permettre de les ignorer...

Non, si beaucoup les méconnaissent encore, c'est parce que les pontifes de la science officielle font tout pour que des chercheurs comme R. Charroux ne puissent informer le public grâce aux revues scientifiques et historiques et aussi au moyen de la télévision!

Nos lecteurs connaissent les tracés de Nazca et il est inutile de leur parler des pistas, du condor, de l'araignée, du singe ou du colibri...

Ce qu'il nous paraît important de souligner, c'est que ces tracés qui ne peuvent être vus que du ciel, ne sont en aucun cas un zodiaque ou une nécropole. Laissons ces explications aux tenants de la science officielle comme nous laisserons aux doux rêveurs celle de l'aéroport.

Au niveau du sol, les tracés apparaissent comme des sillons caillouteux décolorés par suite d'un grattage de la surface. Ils se perdent dans un amoncellement de cailloux à une trentaine de mètres d'un observateur. Seul un peuple qui avait maîtrisé le vol aérien a pu effectuer ce travail dont le but reste incompréhensible pour l'instant. Cela, les traditionalistes ne veulent pas l'admettre et c'est pourquoi, n'ayant aucune autre explication valable à fournir, ils se taisent. Ceux dont le métier est de rechercher la trace des anciennes civilisations refusent de se pencher sur les tracés de Nazca comme ils refusent d'examiner sérieusement ceux qui ont été découverts près de Cuzco et du lac Titicaca, mais aussi au Canada, en France, en Angleterre, sur l'île de Malte et dans les déserts de Mojave et du Sahara. L'ennui pour les conjurés du silence, c'est qu'ils ne peuvent faire croire au public que ces nombreux tracés sont des faux...et c'est pourquoi ils tentent d'étouffer leur découverte.

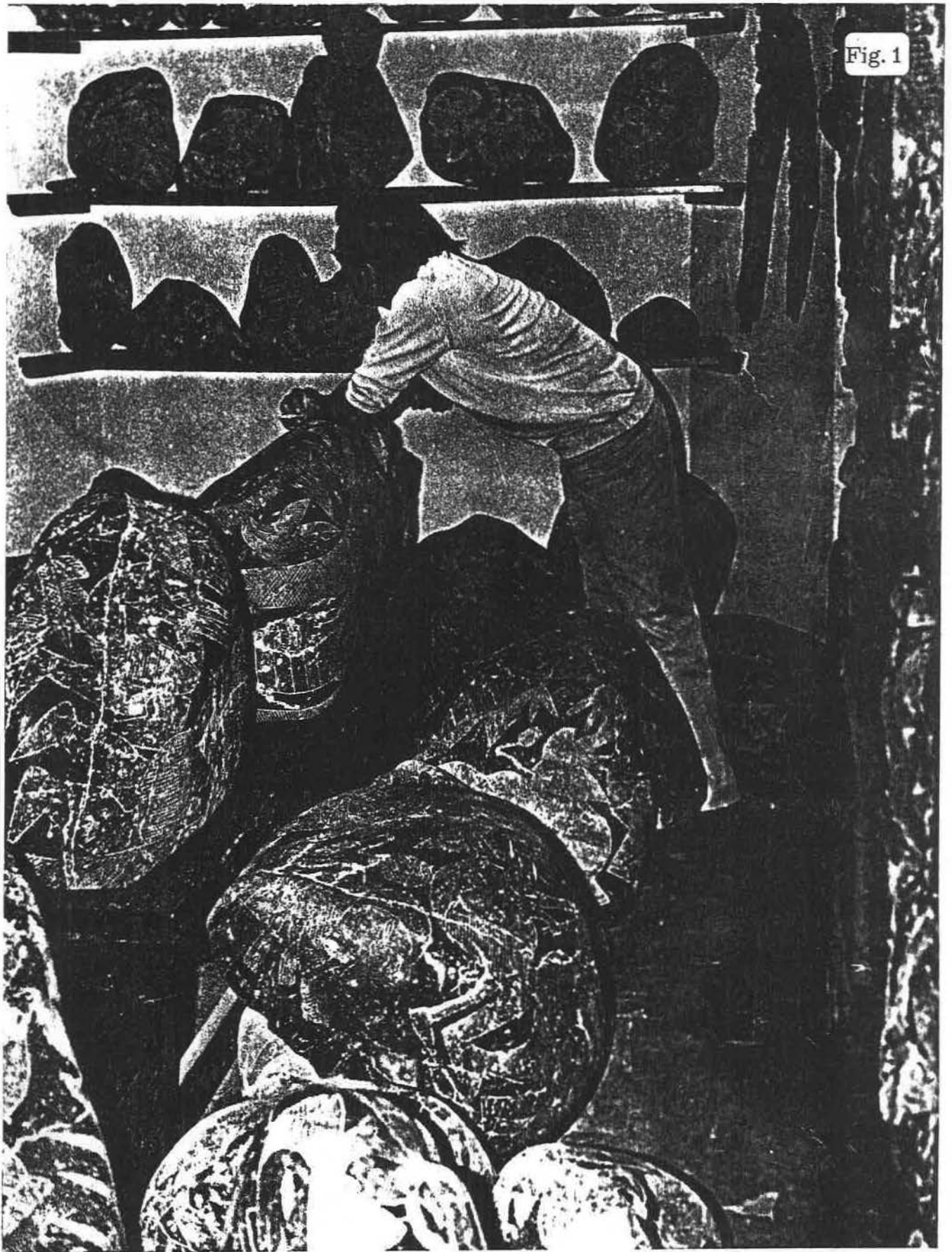

Fig. 1

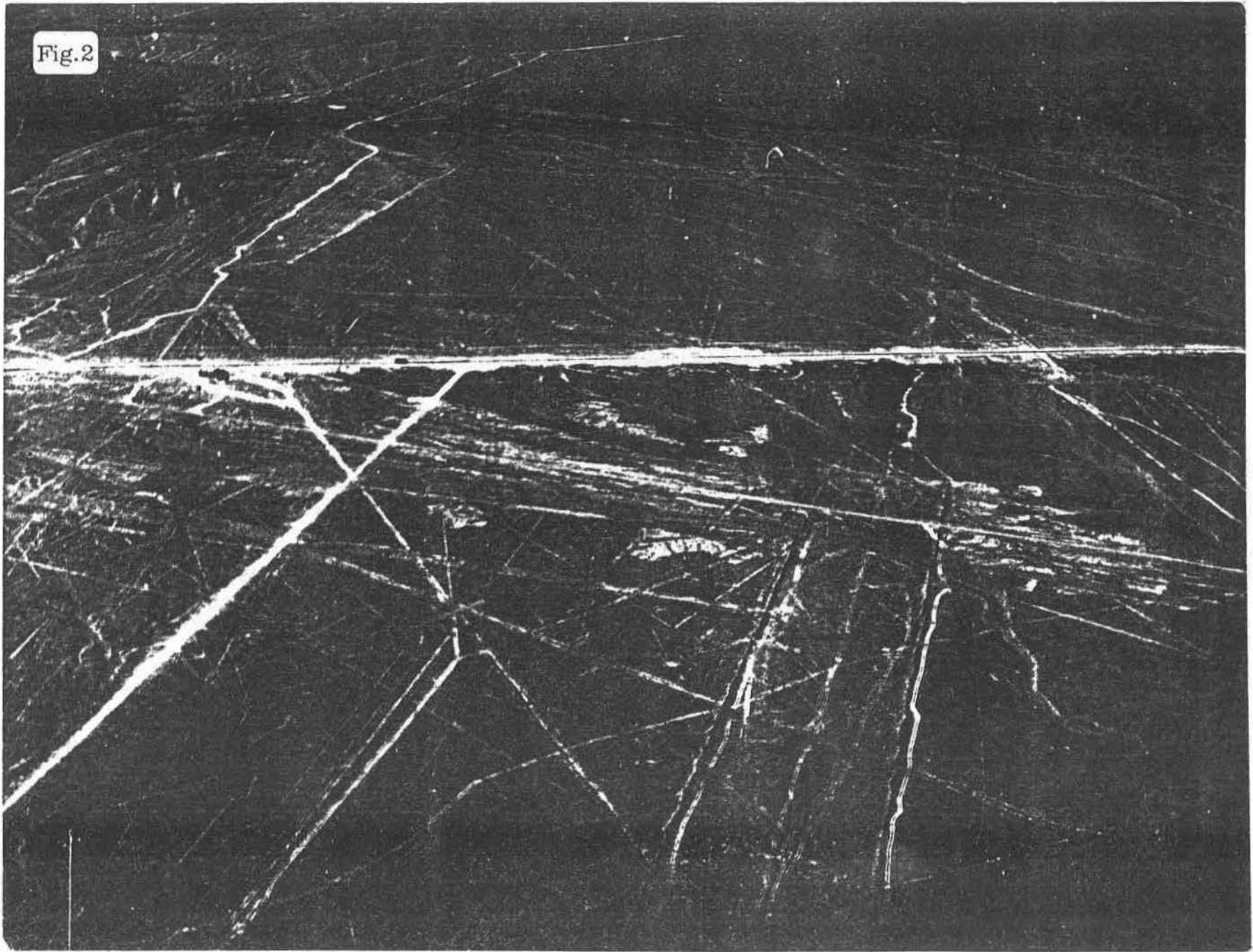

Fig.2

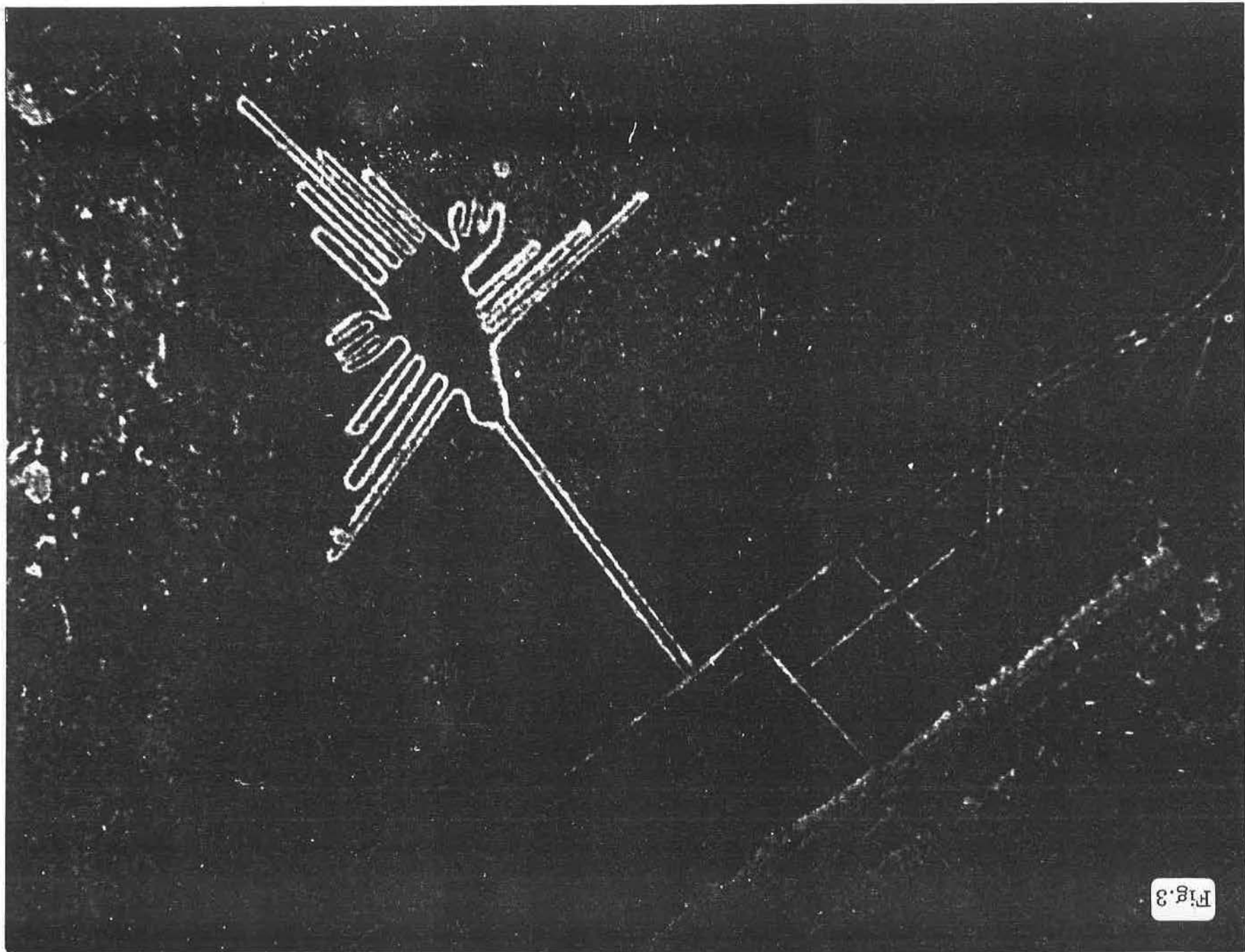
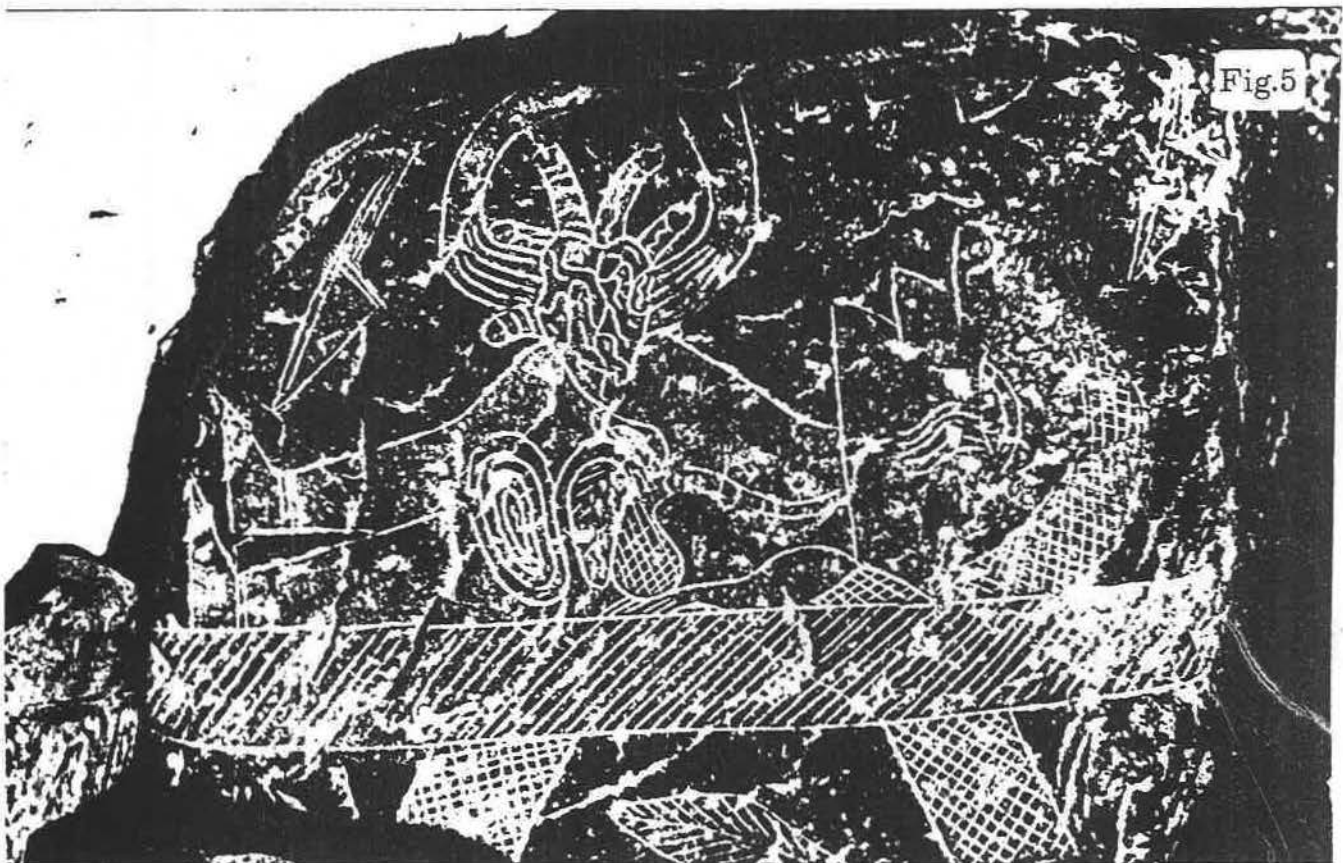
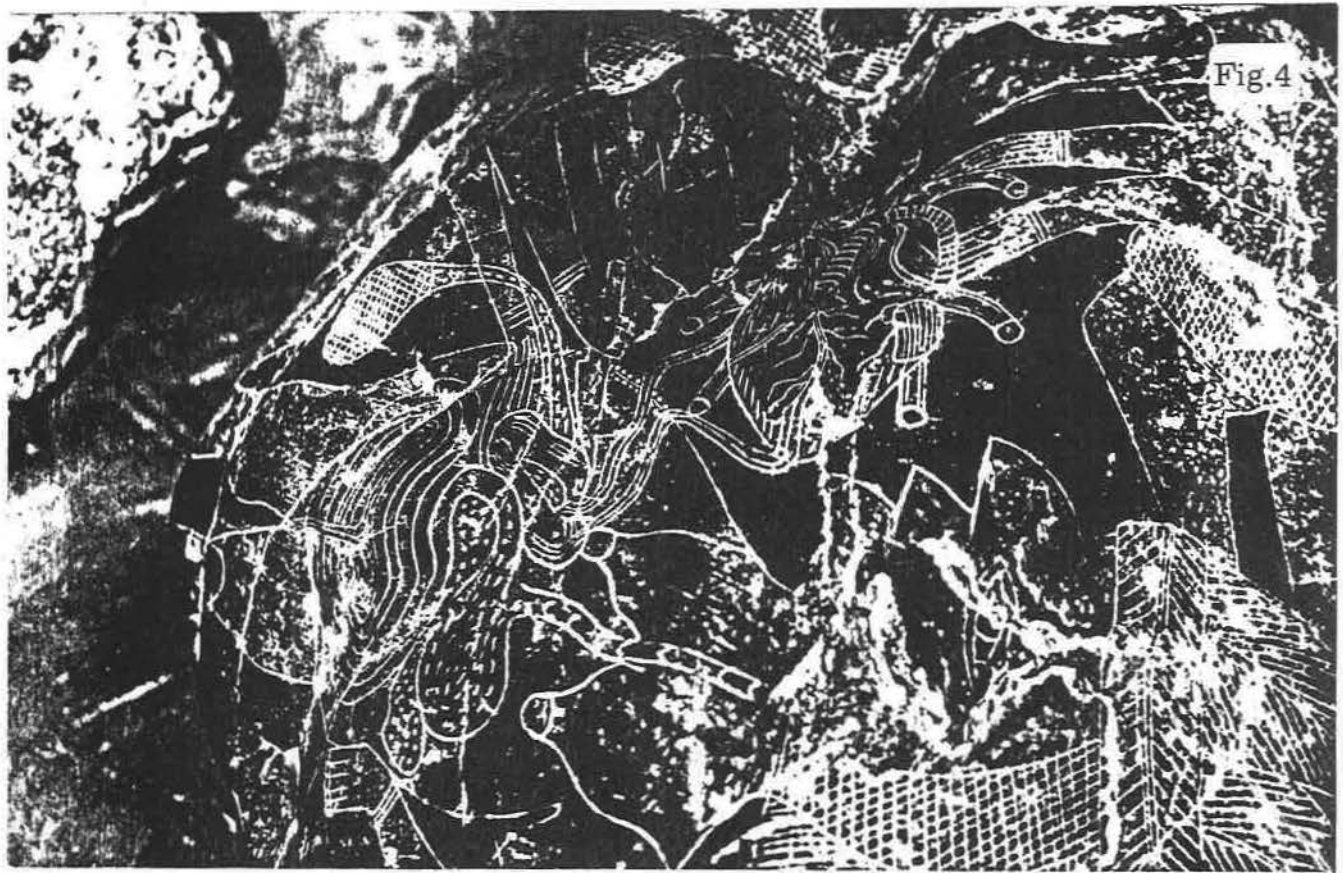

Fig. 3



Le musée du professeur Cabrera Darquea est-il, comme l'a prétendu un archéologue, un faux?

C'est le 29 avril 1973 que Robert Charroux entra pour la première fois dans le musée du Dr Cabrera à Ica. Le Dr Cabrera est chirurgien et professeur à l'Université d'Ica. Dans son musée, Robert Charroux a découvert plus de 15000 pierres gravées qui, au lieu de nous livrer une écriture inconnue et indéchiffrable, nous fournissent une ample moisson de dessins très compréhensibles et qu'il est facile d'interpréter.

Et quels dessins!

Des dinosaures, des brontosaurus et des stagosaurus voisinent avec des autruches, des pingouins, des chameaux, des kangouroux et des hommes! Quant à ces hommes, ils ne font rien de moins que des opérations chirurgicales qui laissent rêveur le Dr Cabrera. Dans son récent ouvrage, Robert Charroux prouve, en 14 images, que ceux qui ont gravé ces pierres ont voulu représenter tant bien que mal une greffe de cœur avec utilisation de sang de femme enceinte en guise d'hormone anti-rejet. D'autres pierres montrent des césariennes faites sous anesthésie et même une ablation d'une partie de cerveau exécutée à l'aide d'un bistouri électrique ou d'un couseur mécanique...

Beaucoup d'autres pierres gravées doivent encore reposer dans des cavernes secrètes près d'Ocucaje où les indigènes vont les chercher dans le but de les revendre au Dr Cabrera ou aux rares touristes. Selon les archéologues voués au classicisme, se sont les indigènes, eux-mêmes, qui fabriquent les pierres. Et comment donc ces pauvres illettrés auraient-ils pu connaître tout ce qui est représenté sur les pierres? Et comment s'y prendraient-ils pour ensuite recouvrir les pierres d'une épaisse couche d'oxydation qui, de toute évidence, n'a pu se former qu'au long des siècles? A cela, les "spécialistes" ne répondent pas!

Selon le Dr Cabrera, ces pierres montrent des épisodes de la vie qui se sont déroulés il y a 60 millions d'années. Il est vrai que l'archéoptéryx qui figure sur l'une des pierres vivait il y a 180 millions d'années...

D'après Robert Charroux, les gravures n'ont pu se conserver plus de 40000 ans et même, à en juger par certaines d'entre elles, il semble que la bibliothèque de pierre fut constituée pendant la conquête espagnole ou peu après.

Il faudrait alors admettre qu'au moment de la conquête espagnole, un certain nombre d'initiés, voyant que leur civilisation allait être anéantie, décidèrent de convertir les traditions orales et manuscrites en symboles aisément déchiffrables qui seraient gravés sur des pierres entreposées en un lieu secret et léguées à la postérité.

Cette hypothèse qui, nous nous empressons de le dire, n'est pas celle de Robert Charroux, aurait le mérite d'expliquer le caractère enfantin de certains dessins. En effet, il est certain qu'à l'époque de l'invasion espagnole, les sud-américains ne possédaient plus de blocs opératoires modernes. Par contre, les traditions pouvaient encore les mentionner. De là la traduction en style enfantin d'une réalité technique passée. Notre hypothèse aurait également le mérite d'expliquer la curieuse carte du monde antédiluviennne reproduite sur les pierres d'Ica. En effet, si cette carte place correctement les continents antédiluviens les uns par rapport aux autres, il est certain que ceux qui la tracèrent n'utilisèrent pas, au départ, une carte réelle, mais qu'ils tentèrent de matérialiser des descriptions orales. Il ne nous paraît pas possible, d'autre part, que cette carte publiée pour la première fois par Robert Charroux, soit celle d'une autre planète car les deux Amériques sont aisément reconnaissables.

A notre avis, le musée d'Ica est une partie d'une gigantesque bibliothèque



qui retrace l'évolution de notre planète depuis qu'elle fut habitée jusqu'au moment de la conquête espagnole. Si cette bibliothèque est gravée sur la pierre et se compose de dessins, c'est parce que des initiés l'ont voulue telle pour qu'une race future puisse la déchiffrer.

Robert Charroux se perd en conjectures au sujet des "primates mi-hommes mi-sauriens" visibles sur quelques pierres d'Ica et qui sont associés à des animaux préhistoriques. Ces êtres nousrappellent, pour notre part, la première race qui peupla notre planète et qui, selon George Adamski, parce qu'elle avait la maîtrise des eaux, des terres et des airs fut symbolisée sous la forme et le nom Triton.

Les 12 et 13 mars 1974, Robert Charroux revint à Ica accompagné de son éditeur, Robert Laffont et de Francis Mazière. Eux-aussi virent les 15000 présumés "faux"...

Qu'attendent la presse et la télévision pour inviter R. Charroux à parler de la bibliothèque d'Ica?

Marc H A L L E T

Illustrations:

- 1) Francis Mazière dans le musée d'Ica
- 2) Pistas de Nazca
- 3) Le colibri
- 4) Ica. Transplantation cardiaque
- 5) Ica. Transplantation cardiaque (extraction du coeur malade du receveur)
- 6) Ica. Transplantation cardiaque (transplantation terminée; la paroi abdominale et le thorax sont recousus)

NOTE: Nous tenons à exprimer nos remerciements à Mr Robert Charroux qui nous a gracieusement autorisés à reproduire quelques-uns de ses documents.



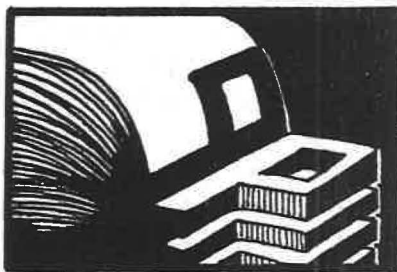

DANS LA PRESSE

DE L'EAU SUR JUPITER !

-New-York.- Au cours d'une conférence de presse, Mr Harold LARSON, astronome à l'Université d'Arizona, a déclaré que l'atmosphère de Jupiter contenait de l'eau et que, par voie de conséquence, la vie pourrait exister sur cette planète. C'est après des observations menées en octobre dernier à bord d'un avion volant à 10000 mètres d'altitude et à l'aide d'un télescope à infra-rouges que la présence de cette eau a été décelée.

(De J. BERGIER in Nostradamus N° 154 du 20 mars 1975 P. 24)

Communiqué par C.C. Lefevre de Paris.

Les photos de Pionnier XI confirment une hypothèse des savants : forme de vie sur Jupiter ?

Washington (D.P.A.). — Les récentes observations effectuées par la sonde américaine « Pionnier XI », qui a tourné autour de Jupiter et qui fonce actuellement vers Saturne, confirment les hypothèses selon lesquelles des organismes vivants pourraient exister sur Jupiter, a déclaré mercredi l'un des savants participant au repouillement des données envoyées par l'engin, le Pr Tom Gehrels, de l'université de l'Arizona.

Sur base des photos qui ont été envoyées par les caméras de « Pionnier », les spécialistes ont leur attention attirée tout spécialement par la couleur orange de certaines images. Cette couleur, selon Tom Gehrels peut correspondre à « un stade de l'évolution chimique de la vie ».

LES REGIONS POLAIRES DE JUPITER SEMBLENT ETRE les zones de la planète ayant le plus de chances d'abriter des formes de vie, selon l'analyse des données fournies par « Pioneer II ».

Meuse La Lanterne

9 mars 1975

Meuse La Lanterne

5 décembre 1974

Trois fuites d'eau radioactive dans des centrales atomiques américaines : la liste des accidents nucléaires ne cesse de s'allonger

Trois fuites d'eau radioactive se sont produites à la fin du mois de mars dans des centrales atomiques du nord-est des Etats-Unis, a annoncé, à Hartford (Connecticut) la commission fédérale sur la réglementation nucléaire.

Le premier incident a eu lieu le 26 mars dans le complexe de Haddam (Connecticut). L'eau polluée s'est répandue dans l'usine, amenant sa fermeture pendant 36 heures.

La seconde fuite s'est produite dans la centrale de Waterford (Connecticut) le 27 mars, de l'eau radioactive s'étant échappée d'une chaudière. La dernière a eu lieu dans cette même centrale dimanche de l'eau destinée à être décontaminée ayant été dirigée vers le système d'écoulement qui se déverse dans une baie proche de New York.

Ces trois incidents, a souligné le porte-parole de « Northeast Utilities », à qui appartiennent les centrales, n'ont provoqué aucune contamination dans le personnel des installations.

Mais qu'en est-il pour les populations avoisinantes ?

● Une cour d'appel fédérale a ordonné mardi l'arrêt immédiat de la construction d'une centrale nucléaire à Chesterton, dans l'Indiana.

La cour a jugé que le commissariat à l'énergie atomique avait enfreint ses propres règles en autorisant la construction de cette centrale. Aux termes de la loi sur l'énergie atomique de 1954, le commissariat ne doit pas autoriser la construction d'une centrale si cela peut mettre en danger la santé et la sécurité du public. La cour a estimé qu'en l'occurrence cette disposition n'avait pas été respectée car la construction envisagée était trop proche de lieux habités et notamment de l'agglomération de Chicago.

Un pari dangereux

L'atome pacifique — le grand pari du XXe siècle — apparaît de jour en jour comme de défi le plus dangereux et sans doute le plus inconscient que l'humanité se soit jamais lancé à elle-même. Les accidents ne cessent de se multiplier dans la plupart des centrales nucléaires en activité dans le monde et le nombre de ces incidents se chiffre déjà par centaines. Mais les communiqués sont rares à

leur sujet et volontairement insipides et rassurants, quoique laissant chaque fois sans réponse un grand nombre de questions élémentaires concernant la sécurité des populations.

Les autorités ayant mis des milliards sur la domestication de l'atome ne veulent pas entendre parler d'un retour en arrière, en dépit des avertissements des spécialistes, toujours plus nombreux à dénoncer le « vertige atomique » qui a saisi les responsables des programmes énergétiques. Il est d'ailleurs assez symptomatique à cet égard que, dans aucun pays, les dirigeants n'ont pris le risque de consulter les populations sur une décision qui engage pour tant l'avenir de plusieurs générations.

Un psychologue a fait récemment remarquer que l'attitude unanime des grands de ce monde à l'égard de l'atome semble répondre chez eux à une motivation profonde quoique le plus souvent inconsciente : doter leur pays de la puissance atomique leur procure la satisfaction subtile de diriger un pays plus puissant, ce qui satisfait au même coup leur propre appétit de puissance. Le sentiment qu'ils ont de leur propre force se nourrit de celle que procure l'atome...

Communication

Sans doute aurez-vous remarqué que le présent numéro constitue en fait une excellente introduction au "cas Adamski". La plupart d'entre vous auront réalisé qu'il est important de diffuser au maximum l'information contenue dans le présent bulletin afin de faire connaître un aspect du problème ufo que beaucoup d'ufologues tentent d'étouffer.

Si vous estimez qu'il est de votre devoir de faire connaître G. Adamski, vous pouvez nous demander d'autres exemplaires du présent bulletin, en nous versant, par exemplaire, 50 FB.

Plus le nombre de gens qui liront ce bulletin sera élevé et plus nous aurons une chance de sortir l'ufologie du marasme dans lequel elle s'est enlisée.

Si vous estimez que vous pouvez faire quelque chose pour le progrès de l'humanité, faites-le sans attendre.

BUFOI

**BUFOI 13 Berkenlaan
2610 WILRIJK - Antwerpen**